

**IMPORTANT**



2 Speed Cordless Sweeper  
Barredora Inalámbrica de 2 Velocidades  
Model / Modelo: V1940Q  
7.2 Volt DC/CC

**To Maximize the life of your NiCd batteries:**

- 1. Charge for a minimum of 20 hours before initial use.**  
Failure to do so will reduce the product's battery life significantly.
2. Do not store unit with the charging adapter attached and plugged in.
3. Only recharge when the batteries are fully discharged (or as close to fully discharged as possible).
4. Do not store in areas of high temperature or humidity.
5. After 3 months of non-use, the product should be fully discharged and then recharged to maximize battery power.
6. Use only the charger supplied with the product. If other chargers are used, the batteries can fail causing damage to the battery, product, or personal property.

**NiCd batteries have a long useful life but at some time they will need to be replaced.** To purchase replacement batteries, call Customer Service at 1 (800) 798-7398.

- NOTE:**
1. The on/off switch must be in the "Off" position in order to charge the unit. If the charging indicator does not light, depress the on/off switch once.
  2. If the product has never been used or has been stored for an extended period of time without use – it will take several complete charge and discharge cycles to realize the full operational time of your product.



# IMPORTANT SAFEGUARDS

When using an electrical appliance, basic safety precautions should always be observed, including the following

**READ ALL INSTRUCTIONS BEFORE USING YOUR CORDLESS SWEEPER.**

**WARNING:** To reduce the risk of fire, electrical shock, or injury:

1. **Do not** charge this unit outdoors.
2. **Do not** use outdoors or on wet surfaces.
3. **Do not** allow to be used as a toy. Close attention is necessary when used by or near children.
4. Use only as described in this manual. Use only manufacturer's recommended attachments.
5. **Do not** use with damaged cord or plug. Do not use cordless sweeper if it has been dropped, damaged, left outdoors, or dropped in water. Return it to **EURO-PRO Operating LLC** for examination, repair or adjustment.
6. **Do not** abuse the charger cord. Never carry the charger or base by the cord or yank to disconnect from an outlet; instead grasp the charger and pull to disconnect.
7. Keep charger cord away from heated surfaces.
8. This product includes rechargeable nickel cadmium batteries. Batteries must be recycled or disposed of properly. **Do not incinerate batteries or expose to high temperatures**, as they may explode.
9. **Do not** handle plug or appliance with wet hands.
10. **Do not** put any object into openings. **Do not** use with any opening blocked; keep free of dust, lint, hair and anything that may reduce air flow.
11. Keep hair, loose clothing, fingers, and all parts of body away from openings and moving parts.
12. **Do not** pick up anything that is burning or smoking, such as cigarettes, matches, or hot ashes.
13. **Do not** attempt to change accessories while unit is running.
14. Use extra care when cleaning on stairs.
15. **Do not** use to pick up flammable or combustible liquids such as gasoline or use in areas where they may be present.
16. Read and follow all label, operational and marking instructions.
17. **Do not** use charger with an extension cord. Plug charger directly into an electrical outlet. Use charger only in a standard (120V., 60Hz) electrical outlet.
18. **Do not use the cordless sweeper without dust container in place.**
19. Store the cordless sweeper indoors. Store after use to prevent accidents.
20. Leaks from battery cells can occur under extreme conditions. If the liquid, which is 20-35% solution of potassium hydroxide, gets on the skin – wash immediately with soap and water or neutralize with a mild acid such as lemon juice or vinegar. If the liquid gets into the eyes, flush them immediately with clean water for a minimum of 10 minutes and seek medical attention.
21. Use only on dry, indoor surfaces.
22. **Do not** use for any purpose other than described in this user's guide.
23. **Do not** attempt to use the charger with any other product or attempt to charge this product with another charger. **Use only charger model KA12D090020023U supplied with this appliance.**
24. The appliance must be disconnected from the supply when removing the battery.

**SAVE THESE INSTRUCTIONS  
FOR HOUSEHOLD USE ONLY**

## PARTS AND COMPONENTS

1. Handle Release
2. Upper Handle
3. Folding Pivot
4. Lower Handle Extension Tube
5. Lower Handle
6. Charging Light Indicator
7. On/Off Switch
8. Charging Adapter: Only Use KA12D090020023U
9. Dust Container
10. Transparent Brush Cover
11. Rotating Brush
12. Edging Tool
13. Gear Box
14. Sweeper Power Head
15. Speed Indicator Lights
16. Speed Control

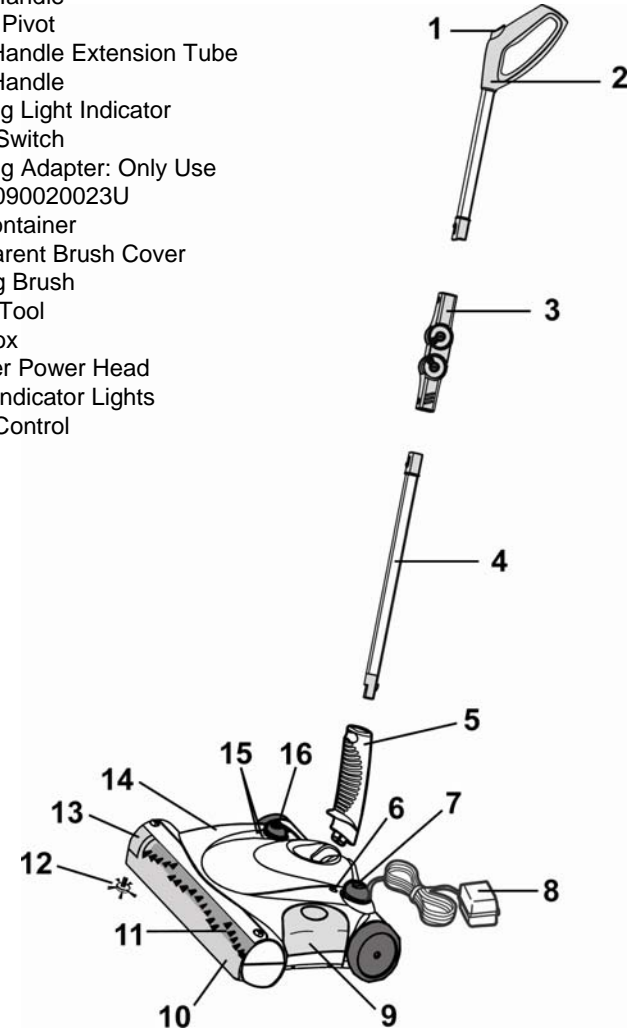

\* Illustrations may differ from actual product.

**NOTE:** The cordless sweeper is shipped with the batteries uncharged. Charging of the unit for 20 hours prior to first use is required. Use replacement battery # XBP610N only.

## OPERATING INSTRUCTIONS

### ASSEMBLING YOUR CORDLESS SWEEPER

Your cordless sweeper will require very little assembly. You should remove it from the carton and familiarize yourself with all the components listed per the exploded view drawing on page 2. This will help you in the assembly and operation of your cordless sweeper.

**NOTE: The charging adapter and lower handle may be shipped inside the dust cup or the packaging.**

1. Insert the lower handle - small end - into the sweeper power head. Push until firmly in place. (Fig. 1)

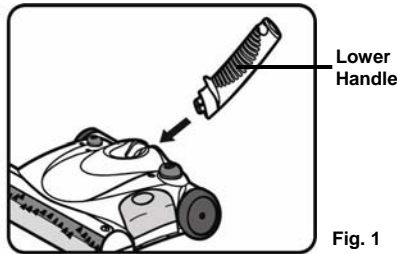

2. Assemble the handle by inserting the lower handle extension tube into the lower handle. Push until you hear it snap into place. Next, push the plastic folding pivot onto the lower handle extension tube until you hear them snap into place. Finally, insert the upper handle into the folding pivot until you hear it snap into place. (Fig. 2)

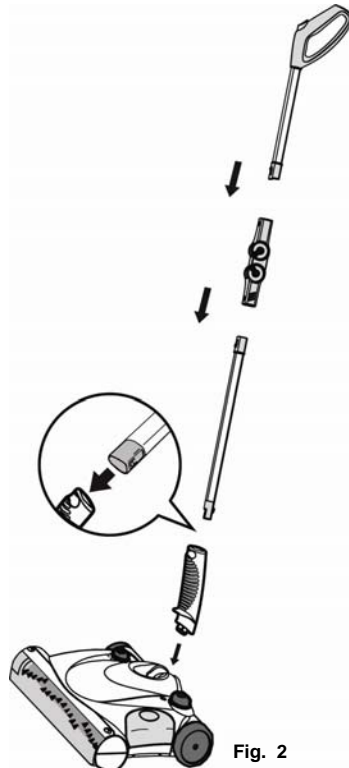

## OPERATING INSTRUCTIONS

3. To fold the handle, press on the handle release button firmly while bending the handle forward. The folding pivot will click into the bent position. (Fig. 3) To straighten the handle, simply lift the upper handle. The folding pivot will click into the straightened position. (Fig. 4)

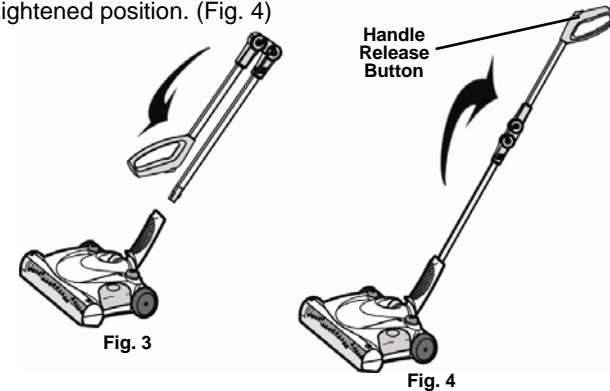

### CHARGING INSTRUCTIONS

1. Connect the charger plug to the charging jack or hole on the back of the sweeper. Plug the charging adapter into the wall outlet. (120V., 60Hz.) Use only KA12D090020023U. (Fig. 5)
2. This cordless sweeper is powered by Ni-Cd batteries. Before first use, they must be charged for a minimum 20 hours.

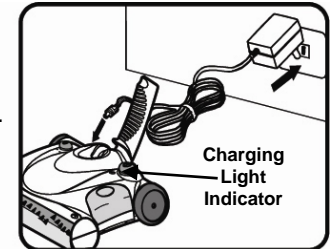

**IMPORTANT: After initial charging, your new cordless sweeper should not be left connected to the charging adapter for a period in excess of 24 hours. A normal charge cycle is approximately 20 hours.**

**The manufacturer recommends that when charging the cordless sweeper, the unit be allowed to charge for approximately 20 hours and then be disconnected from the charging adapter. The charging adapter should be unplugged from the wall receptacle and stored in a convenient place until next use.**

3. When recharging the unit, the on/off switch must be in the "off" position.
4. The charging light indicator on the top of the sweeper will illuminate to indicate that the sweeper is properly charging.
5. To recharge, repeat step #1 above. Charging times will vary depending upon the amount of usage between charging cycles.

**NOTE: If you connect the charging adapter to the sweeper to recharge and the charging indicator light does NOT illuminate, then press the on/off button once to turn the sweeper "Off". The charging indicator light should now light up.**

**NOTE: Peak performance may only be realized after the unit has been charged and discharged two (2) or three (3) times.**

**IMPORTANT: To maintain peak performance of your cordless sweeper, it is recommended that the unit be fully discharged, then completely re-charged at least once a month.**

**CAUTION: Use only the charging adaptor supplied with the sweeper. Do not clean the sweeper while unit is charging.**

## OPERATING INSTRUCTIONS

**CAUTION:** Do not attempt to remove the battery pack from the unit to charge it.  
Never attempt to throw the battery pack or unit into a fire or incinerate it.  
Do not attempt to remove or damage the battery casing.

### TO MAXIMIZE THE LIFE OF YOUR NI-CD BATTERIES

1. Charge for a minimum of 20 hours before initial use. Failure to do so will reduce the product's battery life significantly.
2. Do not store the unit with the charging adaptor attached and plugged in.
3. Only recharge when the batteries are fully discharged (or as close to fully discharged as possible).
4. Do not store in areas of high temperature or humidity.
5. After three (3) months of storage, the product should be fully discharged and then recharged to maximize battery power.
6. Use only the charger supplied with the product. If other chargers are used, the batteries can fail causing damage to the battery, product or personal property.
7. Ni-Cd batteries have a long useful life but at some time they will need to be replaced. To purchase replacement batteries and parts call Customer service at 1 (800) 798-7398.

**NOTE:** If the product has never been used or has been stored for an extended period of time without use – it will take several complete charge and discharge cycles to realize the full operational time of your product.

### BATTERY REMOVAL & DISPOSAL

**NOTE:** If uncertain as to how to remove your battery pack, we suggest you take your sweeper to a reputable small appliance service technician to have this service performed.

This sweeper is equipped with Ni-Cd batteries and you need to dispose of them properly. When the batteries are no longer good for use, they must be removed from the sweeper for disposal. Do not remove the batteries for any reason other than disposal of them. Call your nearest recycling center for information on the recycling and disposal of Ni-Cd batteries.

**WARNING:** You must never use ordinary batteries for replacement as these may leak and cause damage. Use only battery pack XBP610N provided for replacement.

## OPERATING INSTRUCTIONS

### Removal of Battery Pack

1. Remove the dust cup container to ensure that no dust or dirt can fall out of the unit while you are removing the battery.
2. Turn unit over so that the base is facing upwards. Be careful not to turn the unit "On".
3. With a screwdriver, remove the screw securing the battery pack compartment cover to the unit and set the cover and screw aside. (Fig. 6)

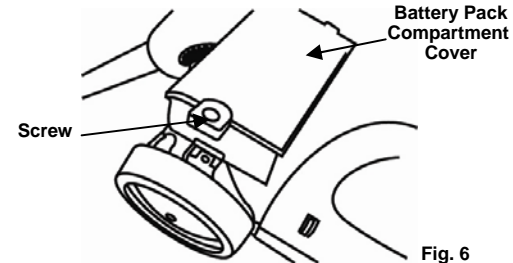

4. Carefully lift out battery pack and disconnect the terminals. (Fig. 7)

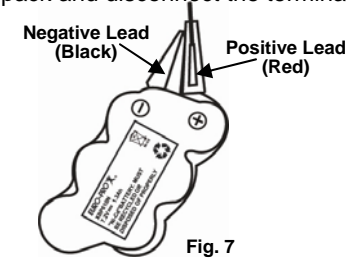

5. Connect the terminals to the new battery pack taking care to connect the red lead (+) to the positive (wider) connector first and the black lead (-) to the negative (smaller) connector second. (Fig. 8) Place the new battery into the battery compartment.

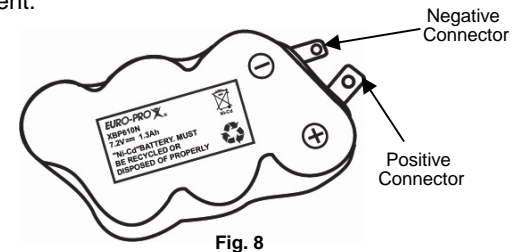

6. Place the new battery inside the battery compartment and tuck the wiring inside the battery compartment so that the wiring does not interfere with the battery compartment cover when it is replaced.
7. Re-install the battery compartment cover. Please call customer service at 1(800) 798-7398 if you have any questions about removing or replacing the batteries.

**NOTE:** Do not attempt to replace the batteries used in this product with any other type of battery.

**CAUTION:** This appliance contains Ni-Cd batteries. The batteries must be recycled or disposed of in accordance with local regulations. Please consult your Yellow Pages or local recycling center for more information.

## OPERATING INSTRUCTIONS

### HOW TO OPERATE YOUR CORDLESS SWEEPER

**NOTE: Before using, please ensure that the cordless sweeper has been initially charged for 20 hours.**

Your cordless sweeper will only operate properly when the batteries are fully charged. Your sweeper will operate for varying lengths of time on a full charge. This will depend upon the type of surface being cleaned. (Longer operating time on bare floors vs. carpets.)

1. Push the on/off switch to operate the unit. To turn "Off", press switch again. (Fig. 9)

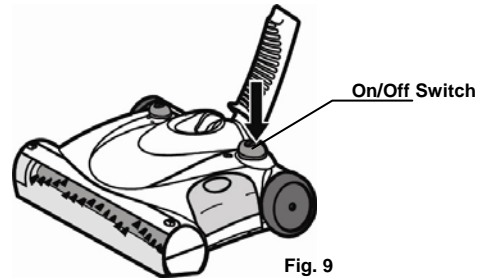

Fig. 9

2. To release the handle to a comfortable position, apply pressure to the top of the sweeper head with your foot while pulling back on the handle. To bend the folding pivot, press the release button on the upper handle while applying a forward pressure on the handle. The folding pivot will click into a bent position. (Fig. 10)

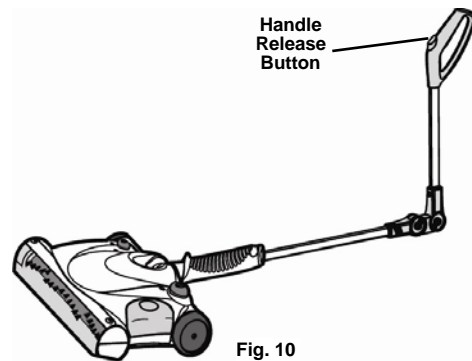

Fig. 10

3. To change the speed of the brush roll, press on the speed control button. Press the speed control button once for bare floor and twice for carpeted areas.

### ANTI-JAM BRUSH ROLL FEATURE

This feature protects your sweeper's motor from damage due to overheating, that may be caused by the rotating brush gets jammed. If the rotating brush becomes jammed the brush will stop turning and the speed indicator light will remain lit. To reset the unit:

1. Press on/off switch.
2. Remove the transparent brush cover from the sweeper power head to remove any build up of lint, hair or fiber on the rotating brushes.
3. Wait for 10 seconds to allow the unit to cool down.
4. Press on/off switch again, the unit should restart.

## OPERATING INSTRUCTIONS

### CLEANING THE DUST CONTAINER

To achieve the best performance, empty the dust container after each use.

1. Pull the dust container straight out from the side. (Fig. 11)

**NOTE: Be careful not to accidentally turn the unit "On" .**

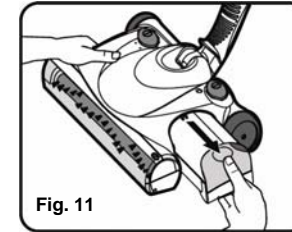

Fig. 11

2. Empty dust container contents. (Fig. 12) If desired, you may rinse the container with water to clean the dust container - but dry thoroughly before replacing on the sweeper.

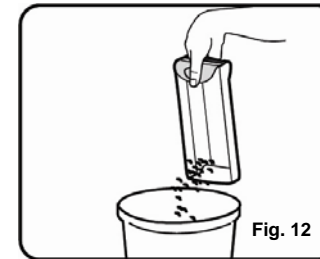

Fig. 12

3. Replace dust container into the cordless sweeper.
4. Periodically remove the transparent brush cover on the front of the cordless sweeper and remove any build up of lint, hair or fiber around the rotating brush. To remove the cover - grip the cover from the bottom, pull out and upward until the cover unlocks from the side slots and tabs located on the top of the sweeper. Carefully cut away threads or hair with scissors. (Fig. 13)

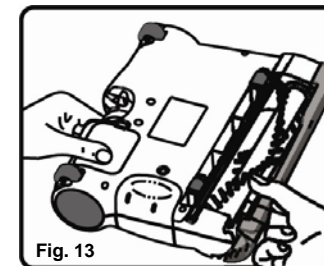

Fig. 13

**CAUTION:** Do not accidentally turn unit "On" while cleaning. Any electronic or electrical appliance should not be stored in or exposed to areas of high heat or humidity. Do not store your cordless sweeper close to stoves, radiators, furnaces or in a bathroom or bathing area.

## OPERATING INSTRUCTIONS

### CHANGING THE ROTATING BRUSH, GEAR BOX & SQUEEGEE

1. Turn the sweeper power head upside down being careful not to accidentally turn the unit "On".
2. Remove the transparent brush cover and remove the squeegee. (Fig. 14 and 15)

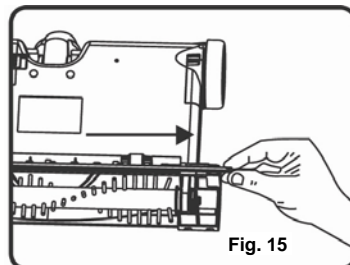
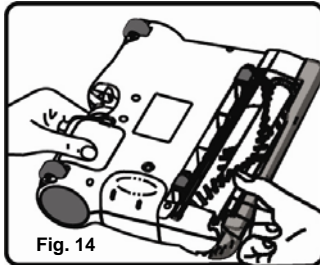

3. Push in on the locking tab of the gear box and lift up on the gear box to remove. (Fig. 16 & 17)

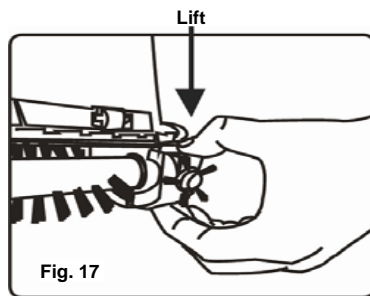
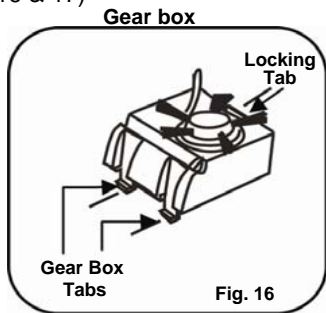

4. Lift the brush bar's metal end cap up from the slot. (Fig. 18)

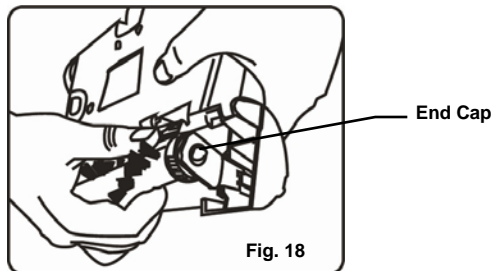

5. Gently pull the other end of the brush bar out of position by pulling the brush bar in the opposite direction.

## OPERATING INSTRUCTIONS

6. Grasping the new brush bar in your hand, place the end that does not have the metal tab into position opposite the gear box. (Fig. 19)

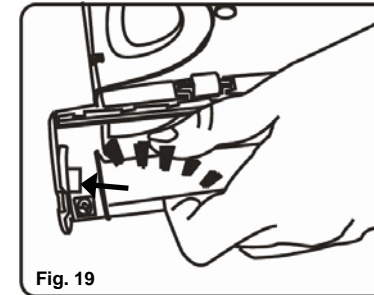

7. Slip the belt over the brush bar so that it is in position.
8. Insert the brush bar end cap into its slot. (Fig. 18)
9. Reassemble the gear box by inserting the gear box tabs into the tab slots and then push down on the gear box until it clicks into place. (Fig. 16 and 17)
10. To replace the squeegee by sliding it into place and then reattach the brush cover. The brush cover should snap into place. (Fig. 14 and 15)

### CARE AND MAINTENANCE

To improve the performance and life of your unit, we recommend you do the following:

1. Once a month clean the unit with a dry cloth, including the chamber which the dust container fits into. Remove any hair, fiber or other materials that may have built up in the chamber, and on the rotating brush.
2. Don't use abrasive materials to clean the sweeper. Do not immerse the unit in water.
3. Do not pick up liquids or use on wet floors.
4. Do not use on concrete, tar or similar rough surfaces.
5. Don't pick up pieces of string or fabrics with the sweeper.
6. Do not clean tasseled or frayed carpets with the sweeper.

**TROUBLESHOOTING GUIDE**

PROBLEM	POSSIBLE REASON	POSSIBLE SOLUTION
<b>SWEeper WILL NOT OPERATE</b>	<ol style="list-style-type: none"> <li>Batteries discharged.</li> <li>No power in electrical outlet supplying charging adapter.</li> <li>Unit needs servicing.</li> <li>Brush roll jammed.</li> </ol>	<ol style="list-style-type: none"> <li>Charge unit.</li> <li>Check fuse or breaker. Replace fuse/reset breaker.</li> <li>Call Customer Service.</li> <li>Clear any obstruction from the rotating brush. Turn unit off for 10 seconds, then restart.</li> </ol>
<b>SWEeper WILL NOT PICK-UP</b>	<ol style="list-style-type: none"> <li>Dust container is full.</li> <li>Unit needs recharging.</li> </ol>	<ol style="list-style-type: none"> <li>Empty dust container.</li> <li>Charge unit.</li> </ol>
<b>DUST ESCAPING FROM SWEeper</b>	<ol style="list-style-type: none"> <li>Dust container is full.</li> </ol>	<ol style="list-style-type: none"> <li>Empty dust container.</li> </ol>
<b>ROTATING BRUSH WILL NOT PICK UP</b>	<ol style="list-style-type: none"> <li>Unit clogged.</li> <li>Dust container is full.</li> </ol>	<ol style="list-style-type: none"> <li>Check for excessive material on brush or in bottom of sweeper. Remove obstruction from brushes and/or sweeper.</li> <li>Empty and clean dust container.</li> </ol>
<b>SWEeper WILL NOT CHARGE</b>	<ol style="list-style-type: none"> <li>Electrical outlet not working.</li> <li>Charging Adapter not working.</li> <li>Batteries no longer functioning.</li> <li>Unit left in "On" position.</li> </ol>	<ol style="list-style-type: none"> <li>Check to ensure outlet is working properly. (Easily checked by plugging in another appliance.</li> <li>Replace charging adapter.</li> <li>See battery disposal.</li> <li>Press switch to "Off".</li> </ol>

**ONE (1) YEAR LIMITED WARRANTY**

**EURO-PRO Operating LLC** warrants this product to be free from defects in material and workmanship for a period of one (1) year from the date of the original purchase, when utilized for normal household use, subject to the following conditions, exclusions and exceptions.

If your appliance fails to operate properly while in use under normal household conditions within the warranty period, return the complete appliance and accessories, freight prepaid. For Customer Service support, call 1 (800) 798-7398.

If the appliance is found to be defective in material or workmanship, **EURO-PRO Operating LLC** will repair or replace it free of charge. Proof of purchase date and \$ 7.95 to cover the cost of return shipping and handling must be included. \*

Non-durable parts including, without limitation, dust cups and brushes which normally require replacement are specifically excluded from warranty.

The liability of **EURO-PRO Operating LLC** is limited solely to the cost of the repair or replacement of the unit at our option. This warranty does not cover normal wear of parts and does not apply to any unit that has been tampered with or used for commercial purposes. This limited warranty does not cover damage caused by misuse, abuse, negligent handling or damage due to faulty packaging or mishandling in transit. This warranty does not cover damage or defects caused by or resulting from damages from shipping or repairs, service or alterations to the product or any of its parts, which have been performed by a repair person not authorized by **EURO-PRO Operating LLC**.

This warranty is extended to the original purchaser of the unit and excludes all other legal and/or conventional warranties. The responsibility of **EURO-PRO Operating LLC** if any, is limited to the specific obligations expressly assumed by it under the terms of the limited warranty. In no event is **EURO-PRO Operating LLC** liable for incidental or consequential damages of any nature whatsoever. Some states/provinces do not permit the exclusion or limitation of incidental or consequential damages, so the above may not apply to you.

This warranty gives you specific legal rights, and you may also have other rights which vary from state to state or province to province.

**\*Important: Carefully pack item to avoid damage in shipping. Be sure to include proof of purchase date and to attach tag to item before packing with your name, complete address and phone number with a note giving purchase information, model number and what you believe is the problem with item. We recommend you insure the package (as damage in shipping is not covered by your warranty). Mark the outside of your package "ATTENTION CUSTOMER SERVICE". We are constantly striving to improve our products, therefore the specifications contained herein are subject to change without notice.**



**OWNERSHIP REGISTRATION CARD**

Please fill out and mail the product registration card within ten (10) days of purchase. The registration will enable us to contact you in the unlikely event of a product safety notification. By returning this card you acknowledge to have read and understood the instructions for use, and warnings set forth in the accompanying instructions.

**RETURN TO: EURO-PRO Operating LLC, 4400 Bois Franc, St Laurent, Qc, H4S 1A7**

**V1940Q**

Appliance model

Date purchased

Name of store

Owner's name

Address

City

State

Zip Code

# MEDIDAS IMPORTANTES DE SEGURIDAD

Al usar aparatos eléctricos, siempre debe seguir precauciones básicas de seguridad, incluyendo las siguientes:

**LEA TODAS LAS INSTRUCCIONES ANTES DE USAR SU BARREDORA INALÁMBRICA**

**ADVERTENCIA:** Para reducir el riesgo de incendio, descarga eléctrica o daños personales:

1. **No** recargue esta unidad en el exterior.
2. **No** la utilice en el exterior o en superficies húmedas.
3. **No** permita que se utilice como un juguete. Debe tener mucho cuidado al ser utilizada por o cerca de niños.
4. Utilícela solamente como se indica en este manual. Use únicamente los accesorios recomendados por el fabricante.
5. **No** usar si el cable o el enchufe están dañados. No utilice la barredora inalámbrica si se ha caído, dañado, dejado en el exterior o tirado al agua. Retórnala a **EURO-PRO Operating LLC** para su examen, reparación o ajuste.
6. **No** maltrate el cable del cargador. Nunca levante el cargador o la base por el cable, o tire del cable para desconectarlo del tomacorriente; agárrelo por el cargador y tire para desconectarlo.
7. Mantenga el cargador alejado de superficies calientes.
8. Este producto incluye baterías recargables de níquel cadmio. Las baterías deben descartarse o reciclarse de forma apropiada. **No arroje las baterías al fuego o las esponja a altas temperaturas** ya que pueden explotar.
9. **No** toque el enchufe o el artefacto con las manos húmedas.
10. **No** introduzca ningún objeto en las ranuras. **No** la use con ninguna abertura tapada; manténgalas libres de polvo, pelusa, pelos y cualquier otra cosa que pudiera reducir el flujo de aire.
11. Mantenga el cabello, la ropa suelta, los dedos y toda parte del cuerpo alejados de las aberturas y de las partes móviles.
12. **No** recoja nada que se esté quemando o echando humo, como cigarrillos, fósforos, o cenizas calientes.
13. **No** intente cambiar ningún accesorio mientras la unidad está funcionando.
14. Tenga especial cuidado al limpiar escaleras.
15. **No** la use para recoger líquidos inflamables o combustibles como gasolina ni la use en áreas donde puedan estar presentes.
16. Lea y siga todas las indicaciones de las etiquetas y de operación.
17. **No** utilice el cargador con un cable de extensión. Enchufe el cargador directamente en un tomacorriente. Use el cargador únicamente en un tomacorriente común (120V, 60Hz).
18. **No use la barredora inalámbrica sin el recipiente colector de tierra instalado.**
19. Guarde la barredora inalámbrica dentro de su casa. Guárdela luego de usarla para evitar accidentes.
20. Bajo condiciones extremas, las baterías pueden presentar pérdidas. Si el líquido, que es una solución de 20-35% hidróxido de potasio, entra en contacto con la piel, lávese inmediatamente con agua y jabón o neutralícelo con un ácido suave como jugo de limón o vinagre. Si el líquido le entra en los ojos, enjuéguelos inmediatamente con agua limpia durante 10 minutos como mínimo y vea un doctor.
21. Uzéela solamente en superficies secas, en interiores.
22. **No** la utilice con ningún propósito que no esté descrito en este manual del usuario.
23. **No** intente usar el cargador con ningún otro producto o intente recargar este producto con otro cargador. **Use únicamente el cargador modelo KA12D090020023U suministrado con este artefacto.**
24. Este artefacto debe desenchufarse del tomacorriente antes de quitarle la batería.

**CONSERVE ESTAS INSTRUCCIONES  
PARA USO DOMÉSTICO SOLAMENTE**

# PARTES Y COMPONENTES

1. Botón de liberación del mango
2. Mango superior
3. Pivote de plegado
4. Tubo de extensión del mango inferior
5. Mango inferior
6. Luz indicadora de carga
7. Llave de encendido
8. Cargador: use únicamente KA12D090020023U
9. Compartimiento para la tierra
10. Cubierta transparente del cepillo
11. Cepillo giratorio
12. Accesorio para bordes
13. Engranajes
14. Cabezal eléctrico de la barredora
15. Luces indicadoras de velocidad
16. Control de velocidad

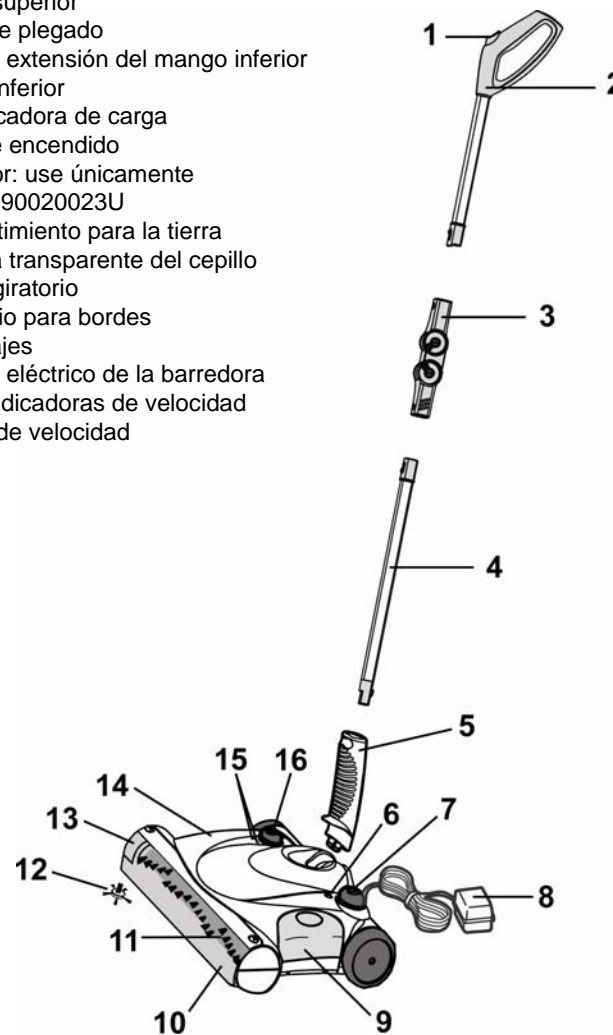

\* El dibujo puede no ser igual al producto real.

**NOTA:** La barredora inalámbrica viene con la batería descargada. Necesita cargar la unidad por 20 horas antes de usarla por primera vez. Use solamente la batería de repuesto # XBP610N.



## INSTRUCCIONES DE USO

### ARMADO DE SU BARREDORA INALÁMBRICA

Su barredora inalámbrica requiere muy poco armado. Deberá sacarla de la caja y familiarizarse con todos los componentes listados en el diagrama descriptivo de la página 14. Esto le ayudará en el armado y operación de su barredora inalámbrica.

**NOTA: El cargador y el mango inferior pueden venir guardados dentro del recipiente para la tierra.**

1. Inserte el mango inferior, con el extremo más pequeño hacia el cabezal de la barredora. Presione hasta que entre firmemente en su lugar. (Fig. 1)

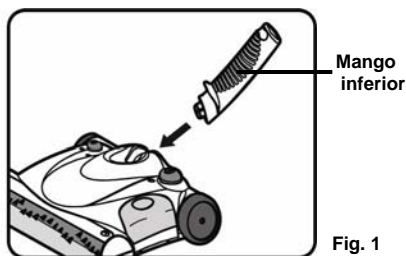

2. Arme el mango insertando el tubo de extensión del mango inferior dentro del mango inferior. Empújelo hasta que se trabe en su lugar. Luego, coloque el pivote plástico de plegado sobre el tubo de extensión del mango inferior y empújelo hasta que se trabe en su lugar. Finalmente, inserte el mango superior dentro del pivote de plegado hasta que se trabe en su lugar. (Fig. 2)

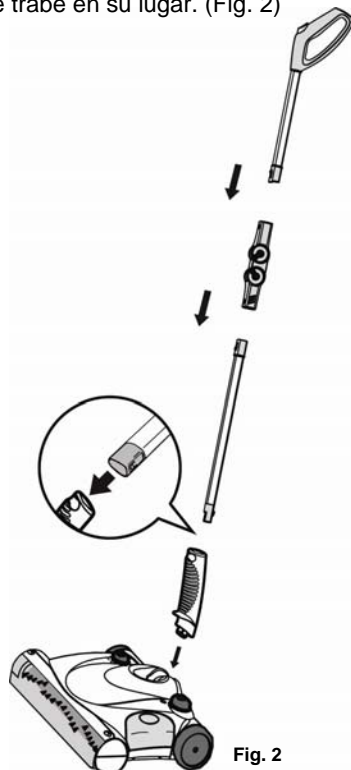

## INSTRUCCIONES DE USO

3. Para plegar el mango, presione firmemente el botón de liberación del mango mientras pliega el mango hacia delante. El pivote de plegado se trabará en la posición plegada. Para enderezar el mango, simplemente levante el mango superior. El pivote de plegado se trabará en la posición desplegada. (Fig. 4)



### INSTRUCCIONES DE CARGA

1. Conecte el enchufe del cargador en el conector o agujero de la parte posterior de la barredora. Enchufe el cargador en un tomacorriente. (120V., 60Hz.) Use únicamente KA12D090020023U. (Fig. 5)
2. Esta barredora inalámbrica contiene baterías de Ni-Cd. Antes de usarla por primera vez, debe cargarse durante 20 horas como mínimo.

**IMPORTANTE: Luego de la carga inicial, su nueva barredora inalámbrica no debe quedar conectada al cargador por más de 24 horas. El ciclo normal de carga es de aproximadamente 20 horas. El fabricante recomienda que al cargar la barredora inalámbrica, la deje cargando durante 20 horas y luego la desconecte del cargador. El cargador debe desenchufarse del tomacorriente y guardarse en un lugar apropiado hasta su nuevo uso.**

3. Al cargar la unidad, el botón de encendido debe estar en la posición "Off" (Apagado).
4. La luz indicadora de carga en la parte superior de la barredora se encenderá para indicar que la misma se está cargando adecuadamente.
5. Para recargar, repita el paso #1 anterior. Los tiempos de carga variarán dependiendo del uso entre los ciclos de carga.

**NOTA: Si cuando conecta la unidad para que se recargue NO enciende la luz indicadora de recarga, presione el botón de encendido (On/Off) una vez para apagar la unidad. Ahora debe prenderse la luz indicadora de carga.**

**NOTA: Se alcanzará el rendimiento máximo únicamente luego de haber cargado y descargado la unidad dos (2) o tres (3) veces.**

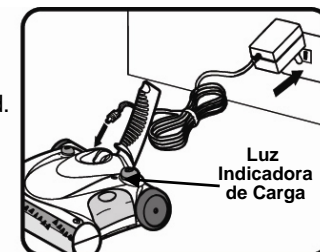

Fig. 5

**IMPORTANTE: Para mantener el máximo rendimiento de su barredora inalámbrica, se recomienda descargar completamente la unidad, luego recargarla completamente por lo menos una vez por mes.**

## INSTRUCCIONES DE USO

- ⚠ CUIDADO:** Use únicamente el cargador suministrado con el producto. No limpie la unidad mientras se esté cargando. No intente remover la batería de la unidad para recargarla. Nunca arroje la batería o la unidad al fuego. No intente remover o dañar la cubierta de la batería.

### CÓMO MAXIMIZAR LA VIDA DE SUS BATERÍAS DE Ni-Cd

1. Carguelas por un mínimo de 20 horas antes de usarlas por primera vez. El no hacer esto reducirá considerablemente la vida útil de las baterías.
2. No guarde la unidad con el cargador conectado y enchufado.
3. Carguelas únicamente cuando las baterías estén completamente descargadas (o lo más cerca posible a completamente descargadas).
4. No las guarde en áreas de alta temperatura o humedad.
5. Luego de guardarlo por tres (3) meses, deberá descargar completamente el producto y luego recargarlo para maximizar el poder de las baterías.
6. Use únicamente el cargador suministrado con el producto. Si utiliza otros cargadores, las baterías pueden llegar a fallar causando daños a las baterías, el producto o la propiedad privada.
7. Las baterías de Ni-Cd tienen una larga vida útil pero deberá reemplazarlas en cierto momento. Para comprar baterías y partes de reemplazo, llame al servicio al cliente en 1 (800) 798-7398.

**NOTA:** Si nunca ha usado el producto, o estuvo guardado por mucho tiempo sin usarse, requerirá varios ciclos completos de carga y descarga para obtener el tiempo total de funcionamiento de su producto.

### EXTRACCIÓN Y DESCARTE DE LA BATERÍA

**NOTA:** Si no está seguro de cómo extraer la batería, le sugerimos que lleve su barredora a un técnico calificado en reparación de artefactos pequeños para que lo haga por usted.

Esta barredora está equipada con una batería de Ni-Cd y necesita descartarla correctamente. Cuando la batería no funcione más, debe ser extraída de la barredora para ser descartada. No extraiga la batería por ningún otro motivo que no sea su descarte. Llame a su centro de reciclado más cercano para obtener información acerca del desecho y reciclado de baterías de níquel-cadmio (Ni-Cd).

- ⚠ ADVERTENCIA:** Nunca use baterías comunes como reemplazo ya que pueden perder y causar daños. Use únicamente la batería XBP610N como repuesto.

## INSTRUCCIONES DE USO

### Extracción de la Batería

1. Quite el recipiente para la tierra para asegurarse de que no caerá tierra ni suciedad de la unidad mientras cambia su batería.
2. De vuelta la unidad de modo que la base quede mirando hacia arriba. Tenga cuidado de no encender la unidad.
3. Con un destornillador, quite el tornillo de la tapa del compartimiento de la batería y deje la tapa y el tornillo a un lado. (Fig. 6)

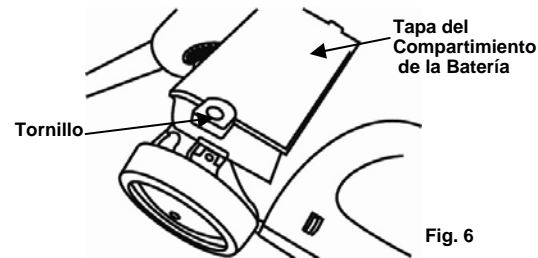

Fig. 6

4. Levante cuidadosamente la batería y desconecte los terminales. (Fig. 7)

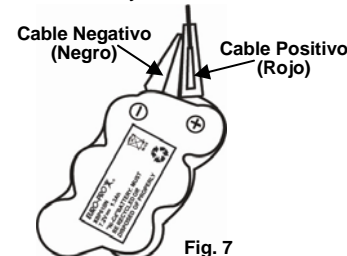

Fig. 7

5. Conecte los terminales de la nueva batería teniendo cuidado en conectar primero el cable rojo (+) al conector positivo (grande) y después el cable negro (-) al conector negativo (pequeño). (Fig. 8) Coloque la batería nueva dentro del compartimiento.

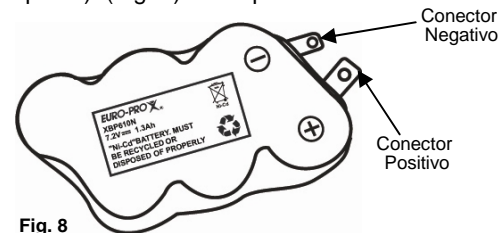

Fig. 8

6. Coloque la batería nueva dentro del compartimiento y pliegue los cables dentro del mismo, de manera que no obstaculicen la colocación de la tapa del compartimiento.
7. Vuelva a colocar la tapa del compartimiento de la batería. Si tiene dudas respecto a la extracción y cambio de las baterías, por favor llame al servicio al cliente al 1(800) 798-7398.

**NOTA:** No intente reemplazar las baterías de este producto por ningún otro tipo de baterías.

- ⚠ CUIDADO:** Este artefacto contiene baterías de Ni-Cd. Las baterías deben reciclarse o descartarse de acuerdo con las normas locales. Consulte sus Páginas Amarillas o centro de reciclado local por mayor información.

## INSTRUCCIONES DE USO

### CÓMO USAR SU BARREDORA INALÁMBRICA

**NOTA:** Antes de usarla, asegúrese de que la barredora inalámbrica haya sido recibido una carga inicial de 20 horas.

Su barredora inalámbrica funcionará correctamente sólo cuando la batería esté completamente cargada. Su barredora funcionará durante un tiempo variable con una carga completa. Esto dependerá del tipo de superficie que limpie. (Durará más en pisos lisos que en alfombras).

1. Presione el botón de encendido para hacer funcionar la unidad. Para apagarla, presione nuevamente el botón. (Fig. 9)

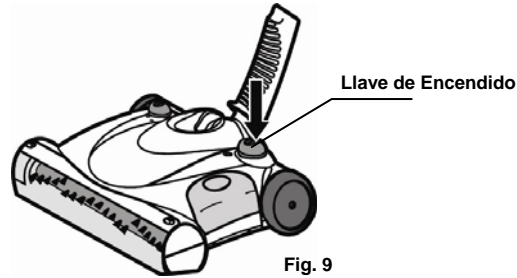

2. Para ajustar el mango a una posición confortable, aplique presión en la parte superior del cabezal con su pie mientras tira del mango hacia atrás. Para doblar el pivote de plegado, presione el botón de liberación en el mango superior mientras le aplica una presión hacia adelante al mango. El pivote de plegado se trabará en la posición plegada. (Fig. 10)

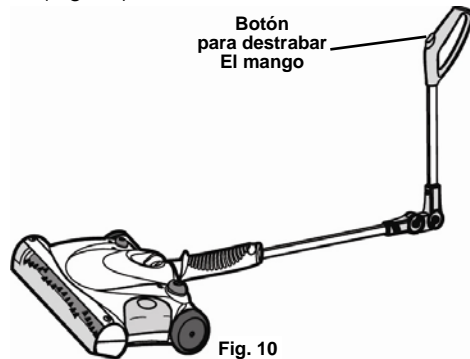

3. Para cambiar la velocidad del cepillo giratorio, presione el botón de velocidad. Presione el botón de control de velocidad una vez para pisos descubiertos y dos veces para zonas alfombradas.

### FUNCIÓN ANTI-ATASCO DEL CEPILLO GIRATORIO

Esta función protege el motor de su unidad contra daños por sobrecalentamiento que podría ocurrir cuando el cepillo giratorio se atasca o se engancha con algo. Si el cepillo se atasca, dejará de girar, pero la luz indicadora de velocidad permanecerá encendida. Para reiniciar la unidad:

1. Presione el botón de encendido.
2. Quite la cubierta transparente del cepillo del cabezal de la barredora para remover la acumulación de pelusa, cabellos o fibras en el cepillo giratorio.
3. Espere 10 segundos para que el producto se enfríe.
4. Presione nuevamente el botón de encendido, la unidad deberá funcionar.

## INSTRUCCIONES DE USO

### LIMPIEZA DEL RECIPIENTE PARA LA TIERRA

Para obtener el mejor rendimiento, limpie el recipiente para la tierra luego de cada uso.

1. Tire del recipiente para la tierra hacia fuera desde el costado. (Fig. 11)

**NOTA:** Tenga cuidado de no encender accidentalmente la unidad.

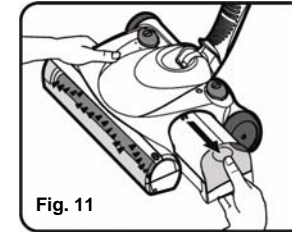

2. Vacíe el contenido del recipiente para la tierra. (Fig. 12) Si lo desea, puede enjuagarlo con agua, pero debe secarlo completamente antes de volver a colocarlo en la barredora.

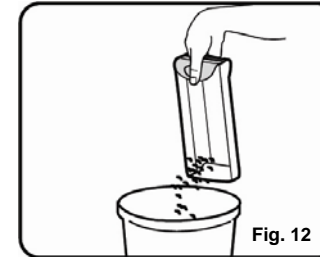

3. Vuelva a colocar el recipiente para la tierra dentro de la barredora.
4. De vez en cuando, quite la cubierta transparente del cepillo del frente de la barredora y saque la acumulación de pelusa, pelos o fibras del cepillo giratorio. Para quitar la cubierta, agárrela por debajo, tire hacia fuera y hacia arriba hasta que se desenganche de las ranuras laterales y de las pestañas de la parte superior. Corte cuidadosamente los hilos y cabellos con una tijera. (Fig. 13)

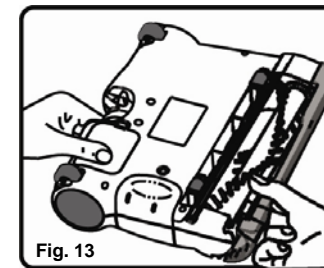

**CUIDADO:** No encienda la unidad accidentalmente mientras la limpia.

No debe guardarse ni colocarse ningún artefacto eléctrico o electrónico en zonas con mucho calor o humedad. No guarde su barredora inalámbrica cerca de cocinas, radiadores, calefactores o en un baño o lugares para bañarse.

## INSTRUCCIONES DE USO

### CAMBIO DEL CEPILLO GIRATORIO, ENGRANAJES Y ESCOBILLA DE GOMA

1. De vuelta el cabezal eléctrico teniendo cuidado para no encenderlo accidentalmente.
2. Quite la cubierta transparente del cepillo y la escobilla de goma. (Fig. 14 y Fig. 15)

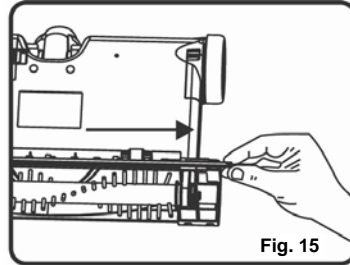
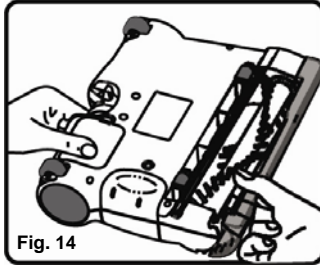

3. Presione en la traba de los engranajes y levántelos para removerlos. (Fig. 16 y Fig. 17)

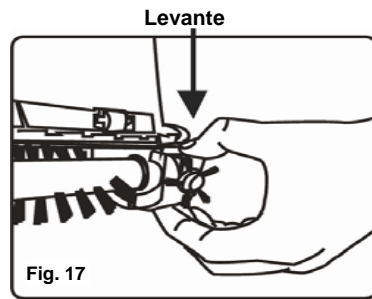
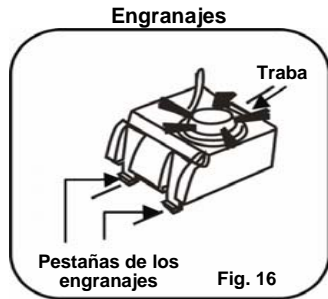

4. Levante el tapón metálico del extremo del cepillo fuera de la ranura. (Fig. 18)

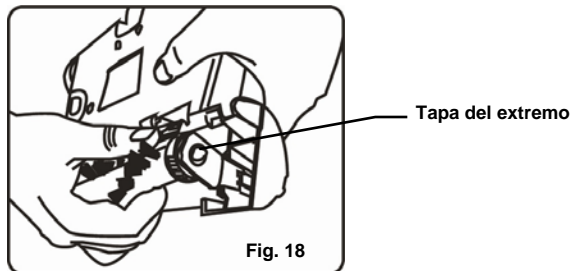

5. Desenganche suavemente el otro extremo del cepillo tirando del mismo en dirección opuesta.

## INSTRUCCIONES DE USO

6. Tome el cepillo nuevo con la mano y colóquelo en el extremo que no tiene la traba metálica en posición opuesta a los engranajes. (Fig. 19)

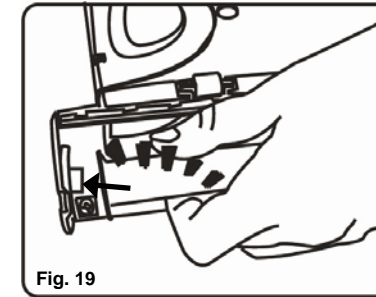

7. Deslice la correa sobre el cepillo hasta que esté en posición.
8. Inserte el tapón del extremo del cepillo en su ranura. (Fig. 18)
9. Vuelva a armar los engranajes insertando las pestañas de los mismos en las ranuras correspondientes y presione hasta que encaje en su lugar. (Fig. 16 y Fig. 17)
10. Para reemplazar la escobilla de goma deslícela hasta su posición y luego vuelva a colocar la cubierta del cepillo. La cubierta del cepillo encajará en su lugar. (Fig. 14 y Fig. 15)

### CUIDADO Y MANTENIMIENTO

Para mantener el rendimiento y la vida útil de su unidad, le recomendamos lo siguiente:

1. Limpie la unidad con un trapo seco una vez por mes, incluyendo el compartimento donde se coloca el recipiente para la tierra. Quite los pelos, fibras y cualquier otro material que se haya acumulado en el compartimento o en el cepillo giratorio.
2. No utilice materiales abrasivos para limpiar la barredora. No sumerja la unidad en agua.
3. No la use para recoger líquidos o sobre pisos mojados.
4. No la use en concreto, alquitrán o superficies ásperas similares.
5. No recoja trozos de soga o tela con la barredora.
6. No limpie alfombras adornadas con borlas o deshilachadas con la barredora.

**GUÍA DE SOLUCIÓN DE PROBLEMAS**

PROBLEMA	POSIBLE CAUSA	POSIBLE SOLUCIÓN
<b>BARREDORA NO FUNCIONA</b>	<ol style="list-style-type: none"> <li>1. Batería descargada.</li> <li>2. El tomacorriente donde enchufa el cargador no funciona.</li> <li>3. La unidad necesita ser reparada.</li> <li>4. Cepillo giratorio atascado.</li> </ol>	<ol style="list-style-type: none"> <li>1. Recargue la unidad.</li> <li>2. Verifique el fusible o la llave general. Reemplace el fusible/encienda la llave general.</li> <li>3. Llame al Servicio al Cliente.</li> <li>4. Limpie cualquier obstrucción del cepillo giratorio. Apague la unidad por 10 segundos y enciéndala nuevamente.</li> </ol>
<b>LA BARREDORA NO RECOGE</b>	<ol style="list-style-type: none"> <li>1. Recipiente para la tierra está lleno.</li> <li>2. La unidad necesita una recarga.</li> </ol>	<ol style="list-style-type: none"> <li>1. Vacíe el recipiente para la tierra.</li> <li>2. Recargue la unidad.</li> </ol>
<b>SALE TIERRA DE LA BARREDORA</b>	<ol style="list-style-type: none"> <li>1. Recipiente para la tierra está lleno.</li> </ol>	<ol style="list-style-type: none"> <li>1. Vacíe el recipiente para la tierra.</li> </ol>
<b>CEPILLO GIRATORIO NO RECOGE</b>	<ol style="list-style-type: none"> <li>1. Unidad tapada.</li> <li>2. Recipiente para la tierra está lleno.</li> </ol>	<ol style="list-style-type: none"> <li>1. Verifique que no haya material acumulado en el cepillo o debajo de la barredora. Quite las obstrucciones del cepillo y/o de la barredora.</li> <li>2. Vacíe y limpie el recipiente para la tierra.</li> </ol>
<b>BARREDORA NO SE RECARGA</b>	<ol style="list-style-type: none"> <li>1. El tomacorriente donde enchufa el cargador no funciona.</li> <li>2. El cargador no funciona.</li> <li>3. La batería no funciona más.</li> <li>4. Ha dejado la unidad encendida.</li> </ol>	<ol style="list-style-type: none"> <li>1. Verifique que el tomacorriente funcione correctamente. (Verifíquelo fácilmente enchufando otro artefacto).</li> <li>2. Reemplace el cargador.</li> <li>3. Veá cómo desechar la batería.</li> <li>4. Apague la unidad.</li> </ol>

**GARANTÍA LIMITADA DE UN (1) AÑO**

**EURO-PRO Operating LLC** garantiza este producto contra defectos de materiales y mano de obra por un término de un (1) año a partir de la fecha de compra original, siempre que sea utilizado para uso doméstico normal, sujeto a las siguientes condiciones, exclusiones y excepciones.

Si su artefacto no funciona correctamente al utilizarlo bajo condiciones domésticas normales dentro del período de garantía, devuelva el artefacto completo y los accesorios, pagando el envío. Por servicio al cliente, llame al 1 (800) 798-7398.

Si el artefacto presenta un defecto de materiales o mano de obra, **EURO-PRO Operating LLC** lo reparará o reemplazará sin cargo. El envío debe incluir un comprobante de la fecha de compra y \$ 7,95 para cubrir los gastos de envío. \*

Los insumos tales como, sin limitación, filtros y cepillos los que normalmente necesitan ser reemplazados son explícitamente excluidos de la garantía.

La responsabilidad de **EURO-PRO Operating LLC** se limita únicamente al costo de reparación o reemplazo de la unidad, a nuestro criterio. Esta garantía no cubre el desgaste normal de las partes y no cubre ninguna unidad que haya sido alterada o utilizada con fines comerciales. Esta garantía limitada no cubre daños ocasionados por uso inadecuado, abuso, negligencia o daños causados por embalaje inapropiado o maltrato durante el transporte. Esta garantía no cubre daños o defectos causados o resultantes durante el transporte para su reparación o alteraciones del producto o cualquiera de sus partes, realizadas por una persona no autorizada por **EURO-PRO Operating LLC**.

Esta garantía es válida para el comprador original del producto y excluye cualquier otra garantía legal y/o convencional. La responsabilidad de **EURO-PRO Operating LLC**, de existir, se limita a las obligaciones específicas asumidas expresamente bajo los términos de esta garantía limitada. Bajo ninguna circunstancia **EURO-PRO Operating LLC** será responsable por daños incidentales o indirectos de ninguna clase. Algunos estados/provincias no permiten la exclusión o limitación de daños consiguientes o incidentales, por lo tanto lo anterior puede no ser válido para usted. Esta garantía le otorga derechos legales específicos, y usted puede también tener otros derechos los que varían de estado a estado o de provincia a provincia.

**\*Importante: Embale el producto cuidadosamente para evitar daños durante el transporte. Asegúrese de incluir un comprobante de la fecha de compra y de colocarle una etiqueta al producto con su nombre, dirección completa y número de teléfono, una nota proporcionando información de la compra, número de modelo y una descripción del problema. Le recomendamos asegurar el paquete (puesto que la garantía no cubre daños de envío). Escriba en el exterior del paquete "ATTENTION CUSTOMER SERVICE". Nosotros nos esforzamos constantemente en mejorar nuestros productos, por lo tanto las especificaciones aquí indicadas pueden cambiar sin previo aviso.**



**TARJETA DE REGISTRO DEL CLIENTE**

Complete y envíe la tarjeta de registro del producto dentro de los diez (10) días posteriores a la compra. El registro nos permitirá contactarnos con usted en caso de existir alguna notificación de seguridad con respecto al producto. Retornando esta tarjeta usted reconoce haber leído y entendido las instrucciones de uso y advertencias incluidas en estas instrucciones.

**ENVIAR A: EURO-PRO Operating LLC, 4400 Bois Franc, St Laurent, Qc, H4S 1A7**

**V1940Q**

Modelo del Artefacto

Fecha de compra

Nombre del Negocio

Nombre del Dueño

Dirección

Ciudad

Estado

Código Postal